

5KMT2115



**KitchenAid**

# SEADME OHUTUS

## Nii teie kui ka teid ümbritsevate inimeste ohutus on väga oluline

Selles kasutusjuhendis ja seadmel on toodud väga olulised ohutusalsased teated. Lugege ja järgige neid alati.

See on ohutusalsase hoiatuse sümbol.



Sümbol viitab võimalikele ohtudele, mis võivad teile või teid ümbritsevatele isikutele osutada surmavaks või ohtlikuks.

Kõikidele ohutusalsastele teadetele järgneb ohutusalsane hoiatus ja sõna "DANGER" (OHT!) või "WARNING" (HOIATUS!) Need sõnad tähendavad, et

**▲ DANGER**

**kui te kohe juhiseid ei järgi, võite saada surma või raskelt vigastada.**

**▲ WARNING**

**juhiste eiramisel võite saada surma või raskelt vigastada.**

Kõikides ohutusalsastes teadetes antakse teada, milline võimalik oht võib teid varitseda, kuidas vigastuste võimalust vähendada ja mis juhtub, kui juhiseid eiratakse.

## OLULISED OHUTUSJUHISED

### Elektriseadmete kasutamisel tuleb alati järgida peamiseid ohutusnõudeid, kaasa arvatud järgnevaid:

1. Lugege kõiki juhiseid. Seadme väärkasutus võib põhjustada vigastuse.
2. Ärge puudutage kuumi pindu. Võtke kinni käepidemetest või nuppudest.
3. Elektrilöögi vältimiseks ärge pange toitejuhet, pistikut ega seadet vette ega muusse vedelikku.
4. Kui seadet kasutavad lapsed või kui seda kasutatakse laste läheduses, on vajalik pidev järelevalve.
5. Eemaldage seade vooluvõrgust, kui seda ei kasutata ja enne puhastamist. Laske seadmel enne osade paigaldamist või äravõtmist jahtuda.
6. Ärge kasutage ühtegi seadet, mille toitejuhe või pistik on kahjustada saanud, millel on esinenud tõrkeid või mis on mingil viisil kahjustada saanud. Toimetage seade ülevaatamiseks ja/või remondiks lähimasse volitatud teeninduskeskusesse.

7. Tarvikute kasutamine, mida tootja ei soovita, võib põhjustada vigastusi.
8. Seade ei sobi kasutamiseks välistingimustes.
9. Ärge laske juhtmel rippuda üle laua või leti serva ega puutuda vastu kuumi pindu.
10. Ärge asetage seadet kuumale gaasi- ega elektripliidile või nende lähedusse ega kuumale ahju.
11. Vooluvõrgust lahtiühendamiseks keerake juhtnupp väljalülitatud asendisse ja tõmmake seadme pistik seinapistikupesast välja.
12. Kasutage seadet ainult ettenähtud eesmärgil.
13. Rõstrisse ei tohi panna liiga suuri tooteid, metallfooliumpakendeid ega söögiriistu, sest see võib põhjustada tulekahju või elektrilöögi.
14. Töötava röstri katmine või kokkupuude kergsüttiva materjaliga (sealhulgas kardinad, tapeet, seinad jms) võib põhjustada tulekahju.
15. Ärge püüdke toitu välja võtta, kui röster on vooluvõrgus.

## HOIDKE NEED JUHISED ALLES

Seade on mõeldud kasutamiseks ainult kodumajapidamises.

### NÕUDED ELEKTRISÜSTEEMILE

**⚠ WARNING**



Elektrilöögi oht

Ühendage toitejuhtme pistik kaitsemaandatud pistikupesasse.

Ärge eemaldage maandusharu.

Ärge kasutage adapterit.

Ärge kasutage pikendusjuhet.

Nende juhiste eiramine võib olla eluohtlik või põhjustada tulekahju või elektrilöögi.

Pinge: ainult 220–240 V vahelduvvool.

Sagedus: 50-60 Hz

**MÄRKUS:** seadmel on kaitsemaandatud pistik.

Elektrilöögi ohu vähendamiseks saab selle pistiku seinapistikupesasse sisestada ainult ühel viisil. Kui pistik ei sobi seinapistikupesasse, võtke ühendust elektrikuga. Ärge seadistage pistikut mingil viisil ümber.

Ärge kasutage pikendusjuhet. Kui toitejuhe ei ole piisavalt pikk, laske kvalifitseeritud elektrikul või teenindustöötajal pistikupesasse seadmele lähemale paigaldada.

Pikk juhe tuleb paigutada nii, et see ei ripu üle tööpinna ega laua serva. Sealt võivad lapsed sellest kinni võtta või täiskasvanud selle otsa komistada.

## Seadme osad ja funktsioonid

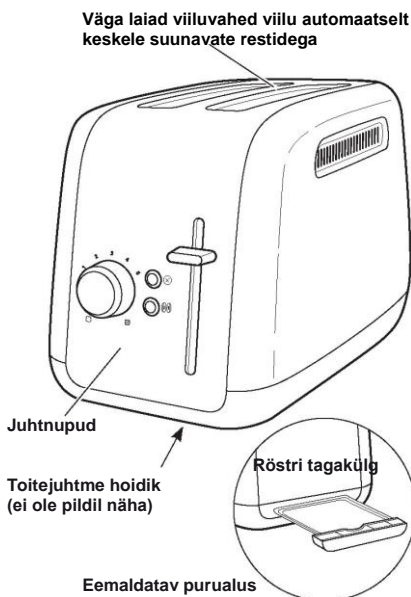

### Väga laiad viiluvahed viilu automaatselt keskele suunavate restidega

Väga laiad viiluvahed võimaldavad kergesti röstida leiba, kukleid jms tooteid, mille paksus on kuni 2,8 cm. Viilud soojenevad ühtlaselt.

### Juhtnupud

Hõlpsalt kasutatavad ja ühe puudutusega aktiveeritavad juhtnupud võimaldavad kiiresti valida soovitud seadistused.

### Toitejuhtme hoisusahtel

Toitejuhtme hoisusahtel võimaldab juhtme mugavalt kokku kerida, kui seadet parajasti ei kasutata.

### Eemaldatav purualus

Eemaldatava purualuse saab puru kiireks eemaldamiseks seadmest välja lükata. Pesta ainult käsitsi.

## Seadme osad ja funktsioonid

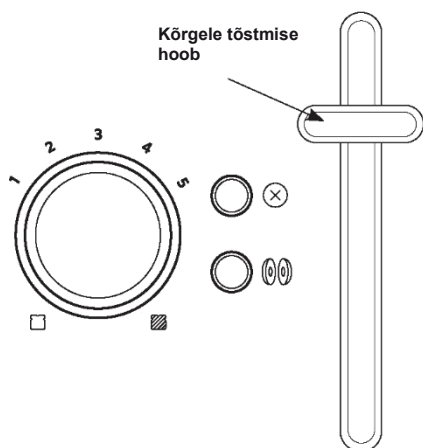

### Pruunistusastme reguleerimise ketas

Soovitud pruunistusastme täpseks seadistamiseks. **Kukkel**

Seadmel on spetsiaalselt kuklitele mõeldud seadistus, mis tagab nende optimaalse soojendamise parima võimaliku ajaga. Kütteelemendid kohanduvad kenasti lõigatud kukli sisekülje röstimiseks ilma väliskülge kõrvetamata.

### Tühistamine

Käimasoleva röstimistsükli tühistamiseks vajutage tühistusnuppu.

### Kõrgetõstmise hoob

Toote allapoole laskmiseks ja röstimise alustamiseks vajutage seda allapoole. Röstimise lõppedes tõstab hoob röstitud tooted kõrgele röstri kohale, nii et need saab hõlpsalt eemaldada.

## Röstri kasutamine

### Enne esimest kasutuskorda

Enne röstri esimest kasutuskorda kontrollige selle viiluvaheid ja eemaldage kõik pakendijäätmed ja etiketid, mis transpordi ajal sinna sattuda võivad. Ärge pange röstri sisse metallist eset. Röstri esimesel kasutuskorral võib sellest eralduda veidi suitsu. See on tavapärane. Suits ei ole ohtlik ja kaob peagi.

### Röstimine

1. Vajadusel lühendage toitejuhet, kerides selle ümber aluse. Röstri jalad on piisavalt kõrged, et toitejuhe selle alt ükskõik millisel küljelt välja lükata.

## ⚠ WARNING



### Elektrilöögi oht

Ühendage toitejuhtme pistik kaitsemaandatud pistikupessa.

Ärge eemaldage maandusharu.

Ärge kasutage adapterit.

Ärge kasutage pikendusjuhet.

Nende juhiste eiramine võib olla eluohtlik või põhjustada tulekahju või elektrilöögi.

2. Ühendage toitejuhtme pistik kaitsemaandatud seinapistikupessa.
3. Soovitud pruunistusastme valimiseks liigutage pruunistusastme juhtnuppu. Tumedama rösttoote saamiseks lükake nuppu paremale ja heledama rösttoote saamiseks vasakule.

## Erifunktsioonid

### Kuklite röstimine

Seadmel on spetsiaalselt kuklitele mõeldud seadistus, mis tagab nende optimaalse soojendamise parima võimaliku ajaga. Kütteelemendid kohanduvad kenasti lõigatud kukli sisekülje röstimiseks ilma väliskülje kõrvetamata.

**MÄRKUS:** sõltuvalt leiva liigist ja niiskussisaldusest võib osutuda vajalikuks seada erinevad pruunistusastmed.

Näiteks pruunistub kuiv leib kiiremini kui niiske leib ja seetõttu tuleb kuivale leivale seada heledam aste.

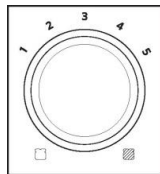

4. Pange leib või muu röstitav toode viiluvahe(de)sse.

**MÄRKUS:** ühtlase röstmistulemuse tagamiseks röstige korraga ainult sama liiki ja ühepaksuseid viile.

Kuklite röstimisel vajutage kindlasti vastavat nuppu. Vt "Kuklite röstimine".

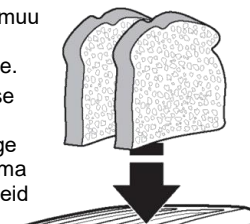

5. Röstimise alustamiseks vajutage hooba allapoole. Tsükli lõppedes tõstetakse röstitud tooted automaatselt üles ja seade lülitub välja.

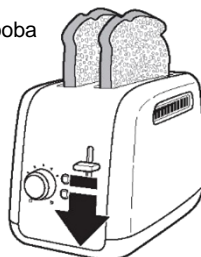

### NÕUANNE:

väiksemate toodete korral tõstke kõrgeletõstmise hoob üles, et röstitud toode röstri peale tõsta.

6. Röstimise saab igal ajal katkestada. Selleks tuleb vajutada tühistusnuppu. Röstitud toode tõstetakse üles ja seade lülitub välja.

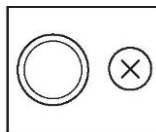

1. Pange kuklid röstrisse lõikeküljed sisepoole, nagu on näidatud joonisel.

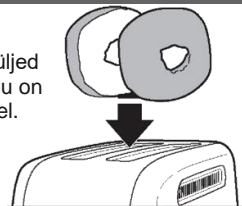

2. Seadistage pruunistusastme reguleerimise nupp soovitud pruunistusastmele ja vajutage hoob alla, et röstimist alustada.

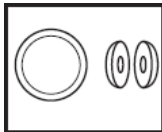

3. Vajutage kuklite nuppu. Tsükli lõppedes tõstetakse kuklid automaatselt üles ja seade lülitub välja.

## Seadme hooldustööd

1. Enne puhastamist tõmmake seadme pistik seinapistikupesast välja ja laske seadmel jahtuda. Võtke purualuse keskelt kinni ja lükake see seadmest välja. Raputage seal olev puru prügikasti. Soovitatav on purualust tühjendada pärast igat kasutuskorda. Purualust tohib pesta ainult käsitsi.

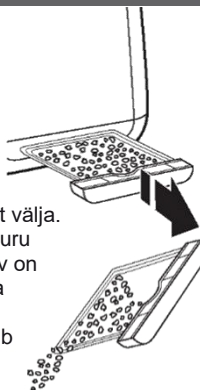

**OLULINE!** Vahetult pärast röstimist on purualus kuum.

2. Pühkige röstrit pehme niiske puuvillase lapiga. Ärge kasutage paberkäterätikuid, abrasiivseid puhastusvahendeid ega vedelaid puhastustooteid. Ärge pange röstrit vette.

**MÄRKUS:** eemaldage rasva- või õlipriitsmed röstrit kohe pehme niiske puuvillase lapiga.

3. Pange purualus röstrisse tagasi. Lükake purualust tugevasti, kuni see oma kohale lukustub. Ärge kasutage röstrit ilma purualuseta.

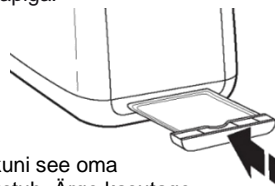

**MÄRKUS:** KitchenAid ei soovita röstrit kasutada kattega.

## Veotsing

**Kui seadme töös esineb häireid või seade lakkab töötamast, toimige järgnevalt:**

1. Kontrollige, kas röstri pistik on ühendatud nõuetekohasesse pistikupesasse. Kui on, tõmmake pistik seinapistikupesast välja.
2. Pange pistik uuesti pistikupesasse tagasi.
3. Kui röster ikka tööle ei hakka, kontrollige, kas elektrikapis olev kaitse ja voolukatkesti on töökorras.

**Kui probleemi ei ole võimalik lahendada:** Vt selle kasutusjuhendi osa "Garantii ja teenindustööd".

Ärge tagastage seadet jaemüüjale. Tema ei paku teenindustööd.

## Garantii ja teenindustööd

### KitchenAidi röstri garantii

Garantii kestus:	Garantii hõlmab	Garantii ei hõlma
Euroopa, Lähis-Ida ja Aafrika: Mudel 5KMT2115: täielik garantii 2 aastat alates ostukuupäevast.	Varuosad ja remont materjali- või tootmisvigadest tulenevate defektide kõrvaldamiseks. Kõik teenindustööd tuleb lasta teha KitchenAidi volitatud teeninduskeskuses.	<b>A.</b> Toote remont juhul, kui röstrit on kasutatud muuks otstarbeks kui ettenähtud kasutusviis kodumajapidamises. <b>B.</b> Kahjustused, mis tulenevad õnnetusest, seadme muutmisest, väär- või kuritarvitusest või paigaldusest / kasutusviisist, mis on vastuolus kehtivate elektrisüsteemi nõuetega.

**KITCHENAID EI VÕTA VASTUTUST KAUDSETE KAHJUDE EEST.**

## Klienditeenindus

Kõikide toote ja müüjajärgse teenindusega seotud küsimuste korral pöörduge toote müüja poole, kellelt saate lähima KitchenAidi volitatud teeninduskeskuse andmed.

Home Decor OÜ  
Tel. +372 555 09 561  
Valukoja 7/2, Tallinn, 11415  
info@kitchen.ee  
[www.kitchen.ee](http://www.kitchen.ee)  
[www.facebook.com/KitchenAidEesti/](https://www.facebook.com/KitchenAidEesti/)