



5KEK1565



**KitchenAid**







# SISUKORD

<b>OSAD JA FUNKTSIOONID.....</b>	<b>4</b>
Osad ja lisatarvikud .....	4
<b>ELEKTRILISE VEEKEETJA OHUTUS.....</b>	<b>5</b>
Olulised ohutusjuhised .....	5
Elektrilised nõuded.....	8
Elektriseadmete jäätmekäitlus.....	8
<b>ELEKTRILISE VEEKEETJA KASUTAMINE.....</b>	<b>9</b>
Vee keetmine elektrilise veekeetjaga .....	9
<b>HOOLDUS JA PUHASTAMINE .....</b>	<b>10</b>
Elektrilise veekeetja puhastamine .....	10
Elektrilise veekeetja puhastamine katlakivist.....	10
<b>GARANTII JA TEENINDUS .....</b>	<b>11</b>





# OSAD JA FUNKTSIOONID

## OSAD JA LISATARVIKUD

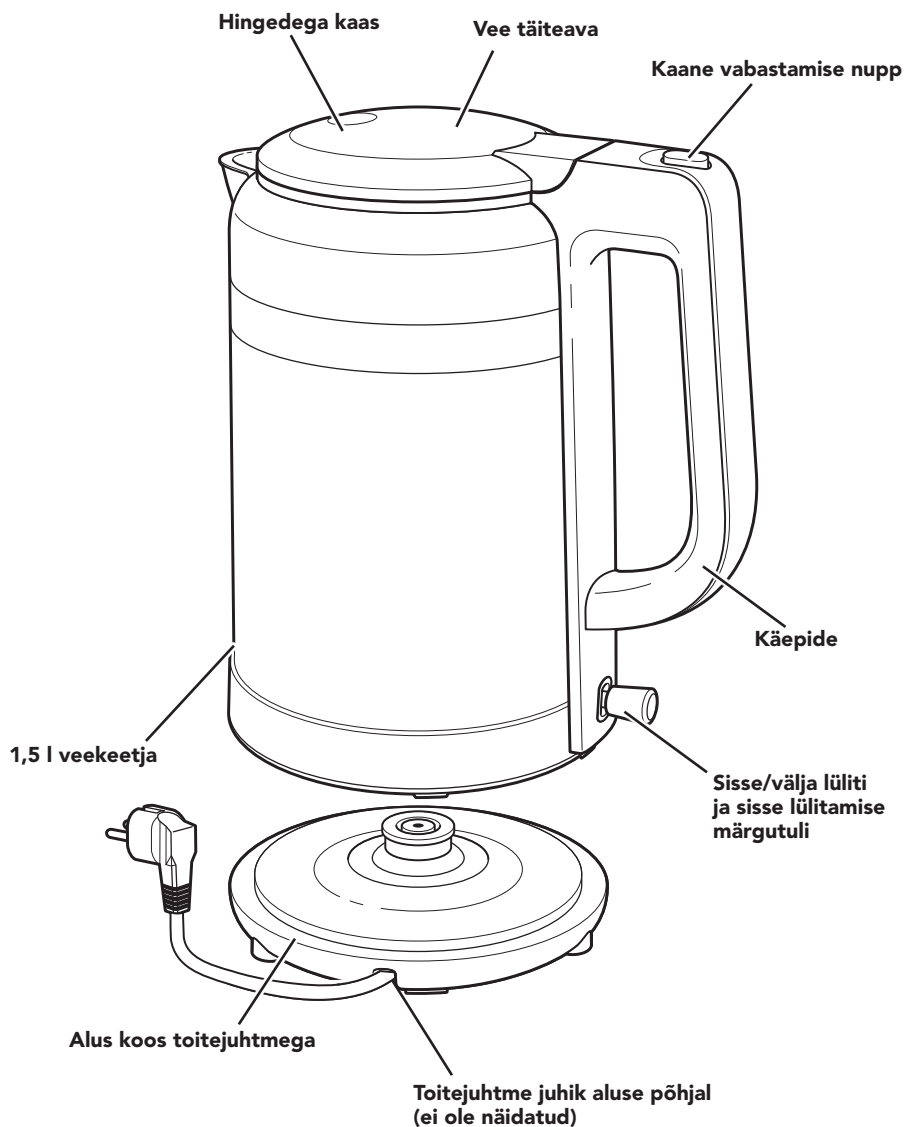



## ELEKTRILISE VEEKEETJA OHUTUS

### Teie ja teiste ohutus on väga oluline.

Selles kasutusjuhendis ja teie seadmel on palju olulisi ohutusteateid. Lugege kõik ohutusteated läbi ja järgige neid.



See on ohusümbol.

Selle sümboliga hoiatatakse võimalike ohtude eest, mis võivad põhjustada eluohtliku või vigastusega lõppeva õnnetuse nii teie kui teistega.

Kõikidele ohutusteadetele järgneb ohusümbol ja sõna „OHT“ või „HOIATUS“. Nende sõnade tähendus:

**! OHT**

Kui te ei täida **kohe** juhiseid, võib tagajärjeks olla eluohtlik või raskete vigastustega õnnetus.

**! HOIATUS**

Juhiste eiramise korral võib tagajärjeks olla eluohtlik või raskete vigastustega õnnetus.

Kõik ohutusteated sisaldavad teavet võimaliku ohu ja vigastusohu vähendamise ning selle kohta, mis juhtub juhiste eiramise korral.

## OLULISED OHUTUSJUHISED

### Elektriseadmeid kasutades peaksite alati järgima elementaarseid ettevaatusabinõusid, sealhulgas:

1. lugege läbi kõik juhised. Elektriseadmete vale kasutamine võib põhjustada kehavigastusi;
2. ärge puudutage kuumi pindasid. Kasutage käepidemeid või nappusid;
3. seadet ei tohi vette kasta. Elektrilöögi vältimiseks jälgige, et seadmele, selle juhtmele ega pistikutele ei satuks vett või muid vedelikke. Vältige vee sattumist ühenduspesale;
4. seadet ei tohi kasutada piiratud sensoorsete, füüsiliste või vaimsete võimetega (sh lapsed) ega vajalike kogemuste ja teadmisteta isikud, välja arvatud juhul, kui nende ohutuse eest vastutav isik neid juhendab või jälgib seadme kasutamist;
5. kui toitejuhe on viga saanud, peab selle ohtude vältimiseks asendama tootja, teenindusesindaja või muu sarnase kvalifikatsiooniga isik;



## ELEKTRILISE VEEKEETJA OHUTUS

6. Ainult Euroopa Liidus: väheste sensorsete, füüsiliste või vaimsete võimetega isikud ning need, kelle puuduvad vastavad kogemused ja teadmised, tohivad seadet kasutada vaid juhul, kui nad on nende ohutuse eest vastutava isiku järelevalve all või on saanud seadme ohutu kasutuse juhised ja mõistavad kaasnevaid ohtusid. Lapsed ei tohi seadmega mängida;
7. Ainult Euroopa Liidus: seadet ei tohi kasutada lapsed. Hoidke seade ja selle juhe laste käeulatuses eemal;
8. tõmmake elektrilise veekeetja toitejuhe pistikupesast välja, kui te seda ei kasuta ning samuti enne puhastamist. Laske seadmel enne osade eemaldamist või tagasi panemist ja enne puhastamist jahtuda;
9. ärge kasutage seadet, kui selle toitejuhe või pistik on kahjustada saanud, seadmel on rike või on see muul viisil kahjustada saanud. Viige seade ülevaatamiseks ja parandamiseks lähimasse volitatud teeninduskeskusesse;
10. seadme tootja poolt mittesoovitatud lisatarvikute kasutamine võib põhjustada tulekahju, elektrilöögi või vigastuse;
11. ärge kasutage õues;
12. ärge laske toitejuhtmel rippuda üle laua või kapi serva või puutuda kokku kuumade pindadega;
13. seadme vooluvõrgust lahutamiseks lülitage toitenupp välja (OFF) ning eemaldage pistik pistikupesast;
14. lapsi tuleks jälgida, et nad ei mängiks seadmega;
15. kui seadet kasutavad lapsed või kasutatakse seda laste lähedal, on vajalik hoolikas järelevalve;
16. küttekeha pind jääb pärast kasutamist kuumaks. Ärge puutuge kuuma pinda. Kasutage käepidemeid;
17. ärge asetage seadet gaasi- või elektripliidile või selle lähedusse ning kuuma ahju;
18. elektrilist veekeetjat tohib kasutada ainult vee kuumutamiseks;
19. ärge kasutage elektrilist veekeetjat, kui selle käepide on lahti või selle kinnitused on nõrgenenud;





## ELEKTRILISE VEEKEETJA OHUTUS

20. kasutage seadet ainult selleks ette nähtud otstarbel;
21. ärge puhastage elektrilist veekeetjat abrasiivsete puhastusvahendite, teraskäsna või muude abrasiivsete materjalidega;
22. elektrilist veekeetjat tohib kasutada ainult koos komplekti kuuluva alusega;
23. ärge pange veekeetjasse lubatust rohkem vett. Kui veekeetjas on lubatust rohkem vett, võib sealt keevat vett välja pritsida;
24. võite end põletada, kui eemaldate veekeetja kaane kuumutamise ajal;
25. juhised toiduga kokkupuutuvate pindade puhastamiseks leiate lõigust „Hooldus ja puhastamine“;
26. seade on mõeldud kasutamiseks kodumajapidamistes ja teistes sarnastes kohtades, näiteks:
  - töötajate köögid poodides, kontorites või teistes töökohtades;
  - farmides;
  - klientidele hotellides, motellides ja teistes majutusasutustes;
  - hommikusöögiga majutusasutustes.
27. HOIATUS Elektrilöögiohu vältimiseks tuleb seade enne hooldust vooluvõrgust lahutada.
28. Selle kasutusjuhendi leiate ka veebilehelt [www.KitchenAid.eu](http://www.KitchenAid.eu).
29. Seadmed ei ole mõeldud kasutamiseks välise taimeri või eraldi kaugjuhtimissüsteemiga.
30. Sisse lülitatud seadme juurdepääsetavad pinnad võivad muutuda kuumaks.

## HOIDKE NEED JUHISED ALLES





# ELEKTRILISE VEEKEETJA OHUTUS

## ELEKTRILISED NÕUDED

**! HOIATUS**



**Elektrilöögioht**

**Ühendage pistik maandatud pistikupesasse.**

**Ärge eemaldage maandusharu.**

**Ärge kasutage adapterit.**

**Ärge kasutage pikendusjuhet.**

**Nende juhiste eiramine võib põhjustada eluohtliku õnnetuse, tulekahju või elektrilöögiohu.**

**Pinge:** 220-240 V

**Sagedus:** 50–60 Hz

**Võimsus:** 2520-3000 W UK versioon  
2000-2400 W ELi versioon

**MÄRKUS.** Kui pistik ei sobi pistikupesasse, võtke ühendust kvalifitseeritud elektrikuga. Ärge mingil juhul modifitseerige pistikut.

Ärge kasutage pikendusjuhet. Kui toitejuhe on liiga lühike, laske kvalifitseeritud elektrikul või hooldustehnikul paigaldada seadme lähedusse pistikupesaga.

Lühikese (või eemaldatava) toitejuhtme kasutamine vähendab pikema juhtme otsa komistamise või sinna kinnijäämise ohtu.

## ELEKTRISEADMETE JÄÄTMEKÄITLUS

### Pakkematerjali jäätmekäitlus

Pakkematerjal on 100% ringlussevõetav ja on tähistatud ringlussevõtumärgiga.  Seepärast tuleb pakkematerjali eri osad kõrvaldada vastutustundlikult ja täielikult kooskõlas kohaliku omavalitsuse eeskirjadega, mis reguleerivad jäätmekäitlust.

### Toote jäätmekäitlus

- Seade on vastavuses Euroopa direktiiviga 2012/19/EL elektri- ja elektroonikaseadmete jäätmete kohta (WEEE).

Selle toote õige kasutamisest kõrvaldamine aitab vältida potentsiaalseid negatiivseid tagajärgi keskkonnale ja inimeste tervisele, mille võib olla põhjustanud ebasobiv jäätmekäitlus.

- Tootel või selle lisades sisalduv

sümbol  näitab, et seda ei tohi käidelda olmejäätmena, vaid see tuleb viia sobivasse elektri- ja elektroonikaseadmete jäätmekäitluskeskusesse.

Täpsema teabe saamiseks selle toote töötlemise, taaskasutuse ja ringlussevõtu kohta võtke ühendust kohaliku omavalitsuse, jäätmekäitlusettevõtte või kauplusega, kust te toote ostsite.





# ELEKTRILISE VEEKEETJA KASUTAMINE

## VEE KEETMINE ELEKTRILISE VEEKEETJAGA

EESTI

Enne elektrilise veekeetja esmakordset kasutamist peske veekeetja ja kõik lisaseadmed, kaasa arvatud kaas, sooja seebiveega puhtaks, seejärel loputage puhta veega ja kuivatage. Täitke elektriline veekeetja veega märgistuseni MAX, mis asub veekeetja sees. Kahjustuste vältimiseks ärge pange elektrilist veekeetjat täielikult vette ega kasutage abrasiivseid puhastusvahendeid ega puhastuslappe.

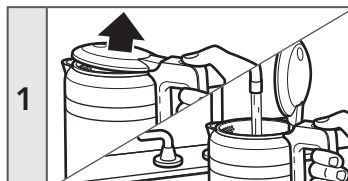

1

Elektrilise veekeetja kaane avamiseks vajutage kaane vabastamise nupule ja seejärel täitke elektriline veekeetja puhta külma veega.

**MÄRKUS.** Elektriline veekeetja lülitub sisse, kui vee tase on märgistuseni MIN või üle selle. Ärge valage vett üle märgistuse MAX.



2

Vajutage kaas alla nii, et see on korralikult kinni.

## ⚠ HOIATUS

### Elektrilöögihoht



Ühendage pistik maandatud pistikupesasse.

Ärge eemaldage maandusharu.

Ärge kasutage adapterit.

Ärge kasutage pikendusjuhet.

Nende juhiste eiramine võib põhjustada eluohtliku õnnetuse, tulekahju või elektrilöögiohu.

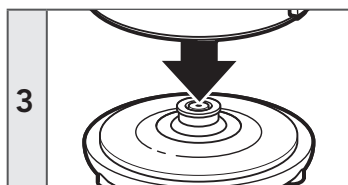

3

Pange elektriline veekeetja alusele ja ühendage toitejuhe maandusega seinakontakti.

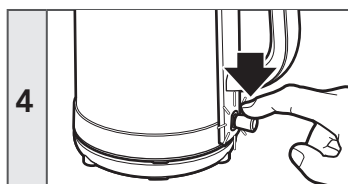

4

Vajutage sisse/välja lüliti alla; sisse lülitamise märgutuli süttib ja elektriline veekeetja alustab vee keetmist.



## ELEKTRILISE VEEKEETJA KASUTAMINE

<b>5</b>		<p>Kui vesi hakkab keema, lülitub elektriline veekeetja automaatselt välja; sisse/välja lüliti tõuseb üles, märgutuli kustub ja kostab helin, mis osutab vee keetmise lõpetamisele.</p>
----------	---	---

**TÄHTIS.** Kui te elektrilist veekeetjat ei kasuta, tõmmake toitejuhe seinakontaktist välja.

### LISATEAVE ELEKTRILISE VEEKEETJA KASUTAMISE KOHTA

Minge veebilehele [kitchenaid.com/quickstart](http://kitchenaid.com/quickstart), kust leiate lisajuhiseid videodega, inspireerivaid retsepte ja soovitusi elektrilise veekeetja kasutamise kohta.

## HOOLDUS JA PUHASTAMINE

### ELEKTRILISE VEEKEETJA PUHASTAMINE

**TÄHTIS.** Enne puhastamist lahutage elektriline veekeetja alati elektrivõrgust. Veenduge, et elektriline veekeetja oleks täielikult jahtunud.

<b>1</b>		<p>Elektrilise veekeetja välispinda võib puhastada niiske lapiga. Kuivatage ja poleerige elektrilist veekeetjat pehme lapiga. Abrasiivseid vahendeid ja mis tahes pesuvahendeid ei ole soovitatav kasutada.</p>
----------	---	---

### ELEKTRILISE VEEKEETJA PUHASTAMINE KATLAKIVIST

Elektrilise veekeetja võimalikult hästi funktsioneerimiseks peab sellest katlakivi eemaldama. Elektrilise veekeetja sisemusse võivad koguneda kaltsiumijäägid. Puhastamise intervall on elektrilises veekeetjas kasutatava vee karedusest.

<b>1</b>		<p>Valage elektrilisse veekeetjasse 1 tass (0,25 l) valget äädikat. Lisage 3 tassi (0,75 l) vett. Ajage keema ja enne lahuse välja valamist laske hommikuni seista.</p>
----------	---	---

<b>2</b>		<p>Täitke elektriline veekeetja veega, laske keema ja valage vesi välja. Korrake seda sammu kaks korda. Elektriline veekeetja on nüüd kasutamiseks valmis.</p>
----------	---	--

### LISATEAVE ELEKTRILISE VEEKEETJA PUHASTAMISE KOHTA

Minge veebilehele [kitchenaid.com/quickstart](http://kitchenaid.com/quickstart), kust leiate lisajuhiseid videodega, inspireerivaid retsepte ja soovitusi elektrilise veekeetja puhastamise kohta.





# GARANTII JA TEENINDUS

## KITCHENAIDI ELEKTRILISE VEEKEETJA GARANTII

Garantii kestus:	KitchenAid maksab:	KitchenAid ei maksa:
<b>Euroopa, Lähis-Ida ja Aafrika Artisan mudelid 5KEK1565: kaheaastane täielik garantii alates ostukuupäevast.</b>	<b>Varuosade ja paranduse maksumuse eest, millega kõrvaldatakse materjali- või tootmisvead. Teenust peab osutama autoriseeritud KitchenAidi teeninduskeskus.</b>	<b>A. Parandustööde eest, kui elektrilist veekeetjat kasutati muul viisil kui tavapärases majapidamises. B. Kahjustuste eest, mille põhjuseks on õnnetusjuhtum, muutmine, väärkasutus, valesti kasutamine või paigaldamine, mis ei vasta kohalikele elektrieeskirjadele.</b>

**KITCHENAID EI VASTUTA KAUDSETE KAHJUDE EEST.**

## KLIENDITEENINDUS

Kui sul on küsimusi või soovid leida lähimat KitchenAidi volitatud hoolduskeskust oma riigis, kasuta alltoodud kontaktandmeid.

Üldtelefon:  00800 3810 4026

**Lisateavet leiad meie kodulehel aadressil:  
[www.kitchenaid.eu](http://www.kitchenaid.eu)**

©2018 Kõik õigused kaitstud.  
Tehnilisi andmeid võidakse ette teatamata muuta.



**KitchenAid**

©2018 Kõik õigused kaitstud.  
Tehnilisi andmeid võidakse ette teetamata muuta.

W11291201A

12/18

